



ВСЁ ДЛЯ СИСТЕМ ОТОПЛЕНИЯ,
ЦЕНТРАЛИЗОВАННОГО ТЕПЛОСНАБЖЕНИЯ
И ВЕНТИЛЯЦИИ

Каталог продукции

Рекомендуемые решения

Лучший выбор

Типы клапанов	Область применения							
	Пар	Отопление	Охлаждение	Фэн-койл	Вентиляция	ИТП	Высокое Δр	ГВС
Малые линейные								
PN16	V582x	-	+	+	+	o	-	-
PN16	V583x	-	+	+	+	o	-	-
PN25	V5825B	+	+	o	-	o	+	o
Большие линейные клапаны								
PN16	V5011R	-	+	+	-	+	-	-1)
PN16	V5011S	+	+	+	-	+	+	-1)
PN16	V5013R	-	+	+	-	+	-	-1)
PN16	V5013E	-	+	+	-	+	-	-1)
PN16	V5328	o	+	+	-	+	+	-1)
PN6/16	V5329/V5015/V5050	-	+	+	-	+	-	-1)
PN16	V5016	+	+	+	-	-	+	+
PN25	V5025	+	+	+	-	-	+	+
PN25/40	V5049	+	+	+	-	-	+	-1)
PN25/40	V5050	-	+	+	-	+	-	-1)
Поворотные клапаны								
PN6	V54x A/F	-	+	+	-	-	-	-
PN6	V5433/42	-	+	+	-	-	-	-
Поворотные заслонки								
PN16	V5421B	-	+	+	-	-	-	+

Условные обозначения:

- + «Лучший выбор»
- o «Возможно»
- «Не рекомендуется»
- 1) «Высокое Δр для малого номинального размера»

Примечание:

В данной таблице представлены только рекомендации. Клапаны, отмеченные «+», являются предпочтительным решением в конкретных применениях. Клапаны, отмеченные «-», также вполне могут применяться, однако наиболее вероятно это будет избыточное решение.

Подбор размеров и области применения

1. ВВЕДЕНИЕ

Регулирующие клапаны являются исполнительным звеном в контуре управления, они управляются сигналом контроллера регулируя количество энергии (применяемая среда - вода или пар).

Эти регулируемые устройства входят в состав большинства систем отопления, вентиляции и кондиционирования воздуха. Поэтому верный выбор конкретного клапана особенно важен для управляемости соответствующего контура и удовлетворения запросов потребителей.

Регулирующее устройство (клапан с приводом) должно выбираться в соответствии с требованиями к конструкции данной задачи и в результате должно обеспечивать линейную зависимость между выходным сигналом и переменным параметром управления.



2. Определение размеров и области применения

Если проектируемая система предназначена для подключения к системе централизованного теплоснабжения, то нагреватели (радиаторы, конвекторы и койлы нагрева) следует подключать посредством 2-х ходовых клапанов, в соответствии с системами 1 и 2, и выбирать размеры исходя из температуры воды 80°C/40°C при наиболее распространенной температуре наружного воздуха.

В случае если подогреватели воздуха рассчитаны на температуру обратки 50°C, группа нагревателя воздуха должна всегда подключаться к котлу в конфигурации с байпасом и с автоматически-регулируемым 3-х ходовым клапаном. Это обеспечит достаточно высокую температуру обратной воды. Если воздухонагреватели подключены к сети централизованного теплоснабжения, их номинальные характеристики по температуре и давлению должны удовлетворять условиям подобного функционирования.

Если вероятности последующего подключения к сети централизованного теплоснабжения нет, то система должна выбираться на работу с параметрами 80°C/60°C, при наиболее распространенной температуре наружного воздуха.

Нагреватели следует подключать посредством 2-х ходового клапана в байпасной конфигурации (система 2), который обеспечивает циркуляцию через котел, или посредством 3-х ходового клапана (система 4). Выберите конфигурацию, которая предоставляет наиболее низкую стоимость системы.

Для предотвращения замерзания подогреватели воздуха для наружного или смеси наружного и вытяжного воздуха следует всегда оснащать циркуляционными насосами.

Если подобные нагреватели установлены, термостат защиты от замерзания необходимо установить на наиболее холодной трубе, который, в случае опасности замораживания, автоматически выключит вентилятор приточного воздуха и закроет заслонки на входе наружного воздуха.

2.1 Основные параметры

Значение K_v

Значение K_v определяет пропускную способность для среды через клапан. Он характеризует объемный расход воды в [м³/ч] при измеренном перепаде давления в 1 бар.

Значение C_v

Значение C_v обычно применяется в США и характеризует объемный расход в галлоны/мин при перепаде давления на клапане в 1 фунт/кв. дюйм.

$$K_v = 0,86 \cdot C_v / C_v = 1,17 \cdot K_v$$

Значение K_{vs}

Значение K_{vs} это K_v при рабочем ходе равном $H = 100\%$.

Значение K_{vr}

Значение K_{vr} описывает наименьшее значение K_v при котором сохраняется приемлемая точность наклона характеристик клапана.

Диапазон изменения S_v

Диапазон S_v характеризует отношение значений K_{1S} и K_{1r} .

$$S_v = K_{1S} / K_{1r}$$

Расчет значения K_v (среда - Вода)

$$K_v = V / (\sqrt{\Delta p_v})$$

$$\Delta p_v = (V / k_v)^2$$

$$V = k_v \times \sqrt{\Delta p_v}$$

V = Объемный расход в м³/ч

Δp_v = Перепад давления бар

Подбор размеров и области применения

Формула пересчета для других сред

$$k_v = V \times \sqrt{\frac{\rho}{\Delta p_v}} \quad \rho = \text{плотность в [кг/дм}^3\text{]}$$

Гликолевые смеси (раствор вода/гликоль) в основном применяются в теплоутилизационных системах при воздушно-водяных применениях для снижения температуры замерзания теплообменника от наружного воздуха, при этом необходим пересчет на разницу плотности водно-гликолевой смеси:

а) Пропилен-гликоль/Вода

(Например: антифриз "Antifrogen L" фирмы Hoeschst)
Значения даны в [кг/дм³]

Темп.	Доля "ANTIFROGEN L" в смеси (%)				
	16%	25%	38%	47%	100%
-20 °C	-	-	1.0500	1.0618	1.0766
-10 °C	-	1.0323	1.0472	1.0582	1.0710
0 °C	1.0184	1.0302	1.0438	1.0538	1.0647
10 °C	1.0168	1.0275	1.0400	1.0487	1.0576
20 °C	1.0149	1.0241	1.0357	1.0431	1.0500
30 °C	1.0111	1.0200	1.0305	1.0369	1.0421

б) Этиленгликоль/Вода

(Например: антифриз "Antifrogen N" фирмы Hoeschst)
Значения даны в [кг/дм³]

Темп.	Доля "ANTIFROGEN L" в смеси (%)				
	16%	25%	38%	47%	100%
-20 °C	-	-	1.0500	1.0618	1.0766
-10 °C	-	1.0323	1.0472	1.0582	1.0710
0 °C	1.0184	1.0302	1.0438	1.0538	1.0647
10 °C	1.0168	1.0275	1.0400	1.0487	1.0576
20 °C	1.0149	1.0241	1.0357	1.0431	1.0500
30 °C	1.0111	1.0200	1.0305	1.0369	1.0421

2.2 Смесительные или разделительные?

Как было сказано выше, 3-х ходовые клапаны применяются для минимизации нарушений в балансе давления и расхода системы.

В каждом контуре управления существуют точки смешивания и разделения.

В новых конструкциях, клапан устанавливается в точке смешивания. При реконструировании старых зданий, в которых изначально использовался разделительный клапан, следует применять разделительные клапаны.



Рис. 1: 3-х ходовой разделительный клапан



Рис. 2: 3-х ходовой смесительный клапан

2.2.1 Падение давления на 3-х ход. клапане

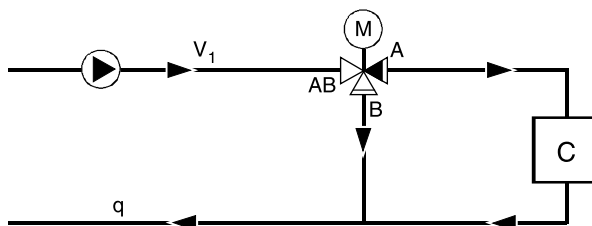
Зачастую понятие давления, создаваемого насосом, и падения давления на 3-х ходовом клапане путают. В 3-х ходовом клапане всегда имеется какой-то открытый проток для воды, что значит, что общее давление от насоса не влияет на перепад давления на смесительном клапане.

Так какой же перепад давления на седле клапана? Опустим падение давления в трубах, изгибах и отводах. Перекройте порт В клапана V1. Поток через балансировочный клапан V3 от точки разделения С равен нулю. В данной линии не может быть падения давления. Что значит, что такое же давление приложено к точке разделения С и седлу В. Поток от точки С проходит через нагрузку "С" и порт А клапана.

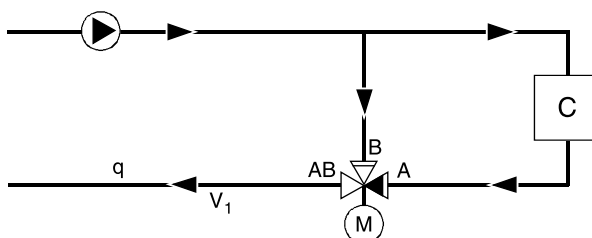

Рис. 2: 3-х ходовой смесительный клапан

Клапан выбирается из условия падения давления Δp_A , для заданного расхода. Для такого же расхода падение давления на нагрузке будет Δp_C .

Подбор размеров и области применения

Давление на А: $p_A = p_C - \Delta p_C - \Delta p_A$

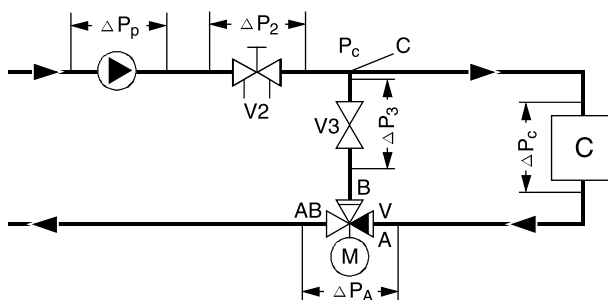

Рис. 4: 3-х ходовой клапан с открытым портом А



Рис. 5: 3-х ходовой клапан с открытым портом В

2.2.2 Перепад давления на затворе клапана

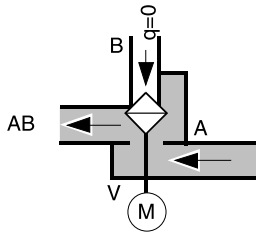
$$\Delta P_{\text{затвора}} = p_B - p_A \rightarrow p_C - (p_C - \Delta p_C - \Delta p_A)$$

$$\Delta P_{\text{затвора}} = \Delta p_C + \Delta p_A$$

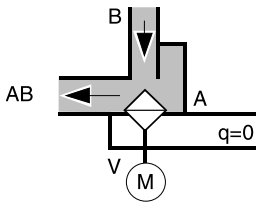
Такие же рассуждения применимы и при закрытом порте А. Как показано выше, перепад давления на клапане определяется только падением давления в контуре, в котором расход регулируется смешивательным клапаном. Перепад давления, нагружающий 3-х ходовой клапан, равен полному падению давления при открытом протоке, рассчитываемом от точки, где поток разделяется (С), до общего порта клапана (АВ).

2.3 Возможности ("авторитет") клапана

Авторитет клапана должен рассчитываться только для части контура, в котором расход регулируется данным клапаном. Таким образом, балансировочный клапан V2 на Рис.3 не влияет на пропускную способность клапана. 3-х ходовой клапан регулирует поток в следующих частях труб сети (на рисунке выделены толстыми линиями):

а. Разделительный 3-х ходовой клапан

Порт А: Трубы АС + перепад давления на G.
Порт В: СВ.



Рис. 6: Трех-ходовой разделительный клапан

$$\beta = \frac{\Delta p_V}{\Delta p_V + \Delta p_G + \Delta p_{AC}}$$

б. Смесительный 3-х ходовой клапан

Порт А: Трубы СА + перепад давления на G.
Порт В: СВ.

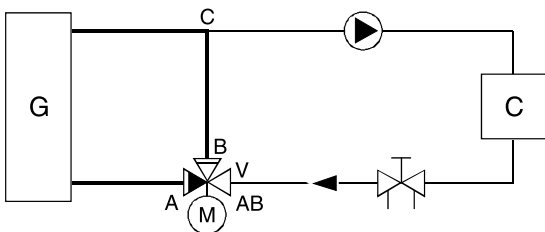

Рис. 7: Трех-ходовой смешивательный клапан

$$\beta = \frac{\Delta p_V}{\Delta p_V + \Delta p_G + \Delta p_{AC}}$$

с. Разделительный 3-х ходовой клапан

Порт А: Трубы AD + CE
Порт В: BC

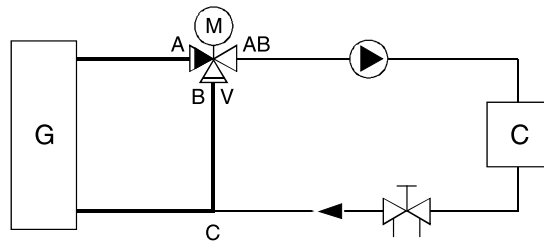

Рис. 8: Трех-ходовой разделительный клапан

$$\beta = \frac{\Delta p_V}{\Delta p_V + \Delta p_{AD} + \Delta p_{CE}}$$

д. Смесительный 3-х ходовой клапан

Порт А: Трубы AE + CD.
Порт В: СВ.

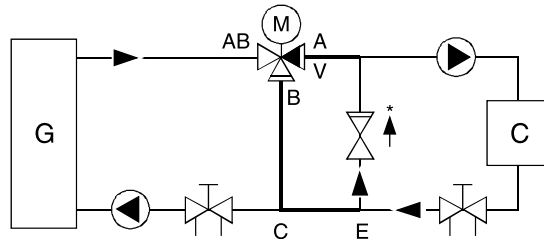

Рис. 9: Трех-ходовой смешивательный клапан

$$\beta = \frac{\Delta p_V}{\Delta p_V + \Delta p_{AE} + \Delta p_{CD}}$$

Для отмеченных на Рис. 8 и Рис. 9 частей перепад давления относительно мал. Поэтому авторитет 3-х ходовой клапана зачастую близок к 1. Но для поддержания нужных характеристик в регулирующем клапане V, для Δp менее 3 кПа выбор их не требуется.

Подбор размеров и области применения

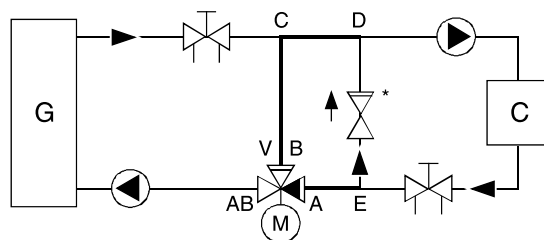
3. ОПРЕДЕЛЕНИЕ РАЗМЕРОВ

Система 1



Рис. 10: Койл предварительного нагрева для случаев, когда существует опасность замораживания

Система 2

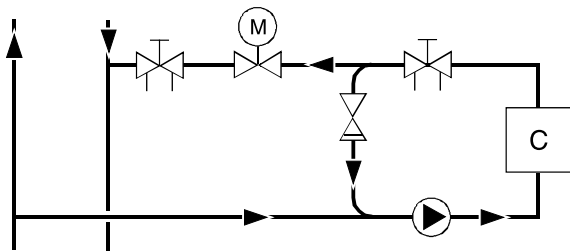

Рис. 11: Система предварительного нагрева для случаев, когда нет опасности замораживания

Система 3

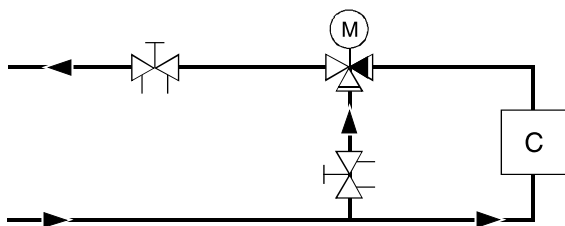

Рис. 12: Радиаторный контур подключенный к котельной тепловой установкой

Система 4

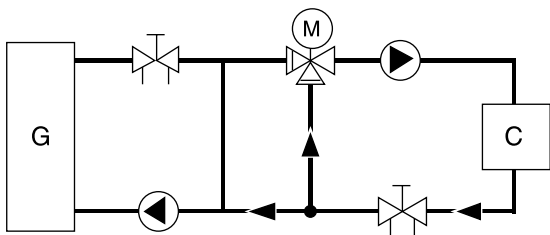

Рис. 13: Система с постоянным расходом в первичном и вторичном контуре

Система 5

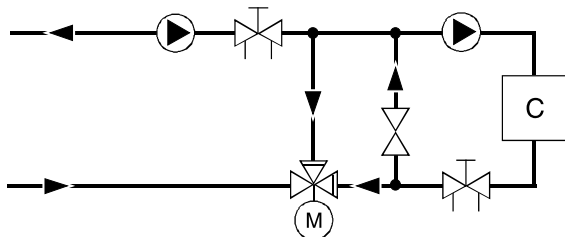

Рис. 14: Система с постоянным расходом в первом и втором контуре

Система 6

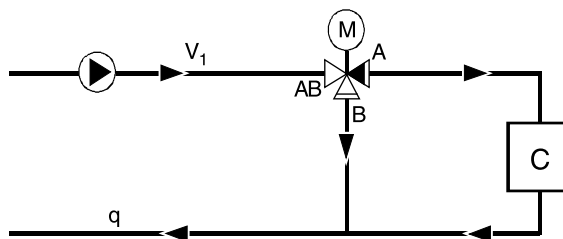

Рис.15 Система отопления, подключенная к системе централизованного теплоснабжения

Система 7

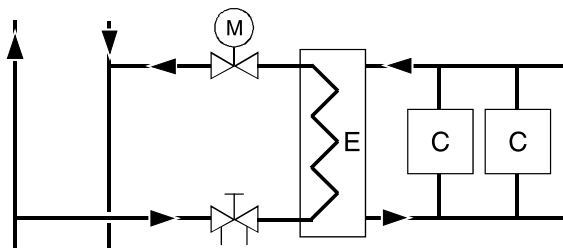

Рис. 16: Система горячего водоснабжения (ГВС), подключенная к системе централизованного теплоснабжения

Подбор размеров и области применения

3.1 Система 1: 2-х ходовой клапан с первичным насосом

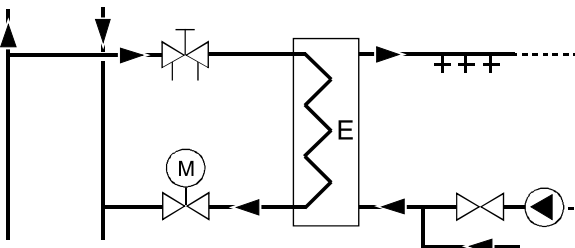

Рис. 17: 2-х ходовой клапан с насосом в первичном контуре

3.1.1 Назначение и характеристики

- Первичный контур: регулирование расхода, постоянная температура
- Вторичный контур: регулирование температуры, постоянный расход
- Обеспечение требуемой низкой температуры обратной воды при подключении к системе централизованного теплоснабжения
- Отопительная установка с длинными трубопроводами
- Мощные воздушонагреватели, не подверженные опасности замораживания

3.1.2 Расчет параметров клапана

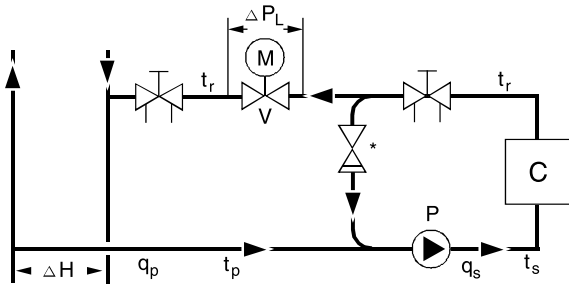
Уравнение теплового баланса

$$q_p \cdot (t_p - t_r) = q_s \cdot (t_s - t_r)$$

Определение параметров насоса для обеспечения напора во вторичном контуре и полный перепад давления в контуре.

Пренебрегаем перепадом давления в трубах первичного

$$\Delta p_v \approx \Delta H$$

контура.

3.1.3 Характеристика расхода

$H = 3-5$ кПа $E_q\%$ (Логарифмическая)

$$K_v = \frac{36 \cdot q_p}{\sqrt{\Delta H}} \text{ (kPa, l/s)}$$

$H = 5-10$ кПа Линейная видоизмененная (MOD.LIN)

3.2 Система 2: 3-х ходовой смешительный клапан с первичным насосом



Рис. 18: 3-х ходовой смешительный клапан с насосом в первичном контуре

3.2.1 Назначение и характеристики

- Первичный контур: постоянный расход
- Вторичный контур: переменный расход, постоянная температура
- Кویل не должен быть подвержен опасности замораживания.
- При переменном расходе, данная конфигурация не обеспечивает ровного поддержания температуры в наружном кویلe.
- Также при малых кóйлах существует опасность колебаний при регулировании с целью поддержания температуры приточного воздуха на заданном уровне.

3.2.2 Расчет параметров клапана

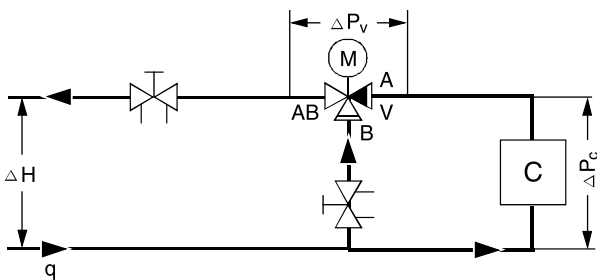
$\beta \geq 0.5$, например $\Delta p_v \geq \Delta p_c$

$$\Delta p_v = \Delta H - \Delta p_c$$

$$K_v = \frac{36 \cdot q}{\sqrt{\Delta p_v}} \text{ (kPa, l/s)}$$

3.2.3 Характеристика расхода

A - AB = $E_q\%$ (Логарифмическая)

B - AB = линейная (LIN)

3.3 Система 3: Котел, 3-х ходовой смешительный клапан



Рис. 19: Поддержание постоянного расхода для котла

3.3.1 Назначение и характеристики

- Первичный контур: переменный расход, постоянная температура
- Вторичный контур: постоянный расход, переменная температура
- Система с локальным котлом

3.3.2 Расчет параметров клапана

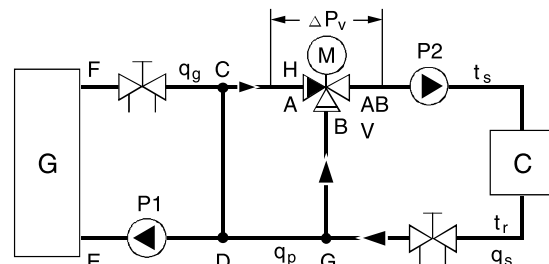
$\beta = 1$

$$\Delta p_v = \Delta p_{GD} - \Delta p_{CH}$$

не менее чем 3 кПа

$$K_v = \frac{36 \cdot q_s}{\sqrt{\Delta p_v}} \text{ (kPa, l/s)}$$

3.3.3 Характеристика расхода

Линейная

Принимаем, что сопротивлением труб CD можно пренебречь.

Подбор размеров и области применения

3.4 Система 4: Система с постоянным расходом в первичном и вторичном контурах



Рис. 20: Котел в приточно вытяжной установке

3.4.1 Назначение и характеристики

- Первичный контур: постоянный расход, регулирование температуры
- Вторичный контур: постоянный расход
- Данная конфигурация применяется в больших котлах нагрева и охлаждения
- Удобно для подключения к большим котлам, в которых осуществляется индивидуальное регулирование.

$$q_g \cdot (t_{gs} - t_{gr}) = q_s \cdot (t_s - t_r)$$

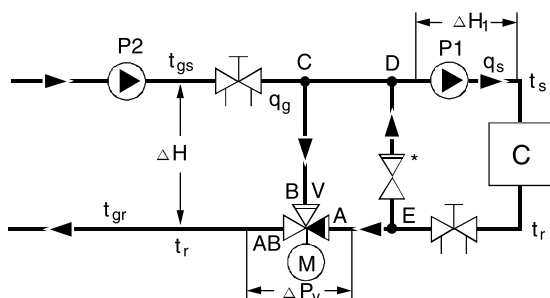
$$q_{gs} < q_s \quad t_{gs} > t_s$$

3.4.2 Расчет параметров клапана

Трубы секций С-Д и Е-А являются частью трубопроводной сети, расход в которой регулируется клапаном. Авторитет клапана, $\beta = 1.0$.

3.4.3 Характеристики расхода для V:

$\Delta p_v > 3kPa$ (линейная)

$$K_v = \frac{36 \cdot q_s}{\sqrt{\Delta p_v}} (kPa, l/s)$$

3.4.4 Балансировка

- Закройте канал А-АВ в V и запустите насосы P1 и P2.
- Настройте балансировочный клапан S (Kombi-2-plus) так, чтобы задать нужное значение расхода через котел.
- Полностью откройте канал А-АВ клапана V.
- Настройте балансировочный клапан G (Kombi-2-plus) таким образом, чтобы соблюдался расчетный расход в первичном контуре.

3.5 Система 5: Система с постоянным расходом в первичном и вторичном контурах



Рис. 21: Постоянный расход в первичном/вторичном контуре

3.5.1 Назначение и характеристики

- Первичный контур: постоянный расход, постоянная температура
- Вторичный контур: постоянный расход, переменная температура
- Изменение давления в первичном контуре не влияет на вторичный контур, что также значит, что и вторичный контур не влияет на первичный.
- Данная конфигурация применяется в больших системах с несколькими смесительными клапанами - перепускными узлами.

3.5.2 Расчет параметров клапана

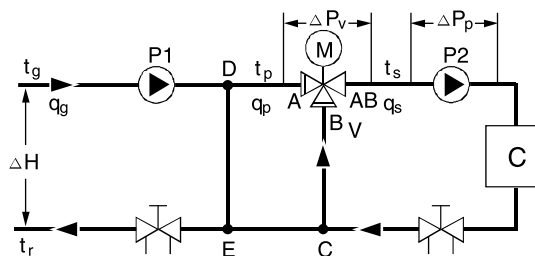
Трубы секции D-E являются частью трубопроводной сети, расход в которой регулируется клапаном. Пренебрегаем перепадом давления в D-E, что значит, что авторитет клапана $\beta = 1$, но при этом клапан должен быть конструктивно рассчитан на перепад давления не менее 3 кПа.

3.5.3 Характеристики расхода для V:

$\Delta p_v > 3kPa$ (линейная)

$$K_v = \frac{36 \cdot q_s}{\sqrt{\Delta p_v}} (kPa, l/s)$$

Подбор размеров и области применения

3.6 Система 6: 2-х ходовой клапан с насосом вода/вода



Рис. 22: Теплообменник, система отопления

3.6.1 Назначение и характеристики

- Регулирование расхода.
- Система отопления (радиаторы и воздухонагреватели) подключена к сети централизованного теплоснабжения с необходимостью обеспечения температуры обратной воды не выше заданного значения.
- Если статическое давление и температура на первичной стороне не совместимы с требованиями оборудования во вторичном контуре, то между первичным и вторичным контурами требуется теплообменник.
- Малые воздухонагреватели, не подверженные опасности замораживания.

3.6.2 Расчет параметров клапана

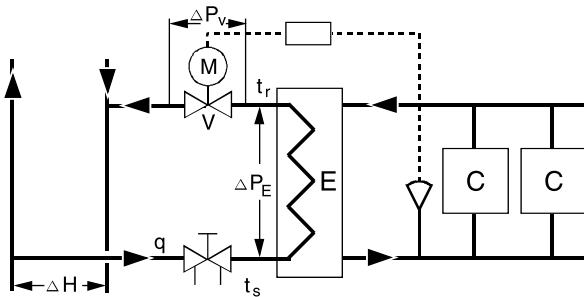
$$\Delta p_v = \Delta H - \Delta p_E$$

$$K_v = \frac{36 \cdot q}{\sqrt{\Delta p_v}} \text{ (kPa, l/s)}$$

$$\beta = \frac{\Delta p_v}{\Delta H} \geq 0.5$$

Характеристика расхода: EQ% (Логарифмическая)

3.7.2 Расчет параметров клапана

$$\Delta p_v = \Delta H - \Delta p_E$$

$$K_v = \frac{36 \cdot q}{\sqrt{\Delta p_v}} \text{ (kPa, l/s)}$$

$$\beta = \frac{\Delta p_v}{\Delta H} \geq 0.5$$

Характеристика расхода: EQ% (Логарифмическая)

3.7 Система 7: 2-х ходовой клапан с насосом вода/(бытовая) вода

Рис. 23: Теплообменник, система ГВС

3.7.1 Назначение и характеристики

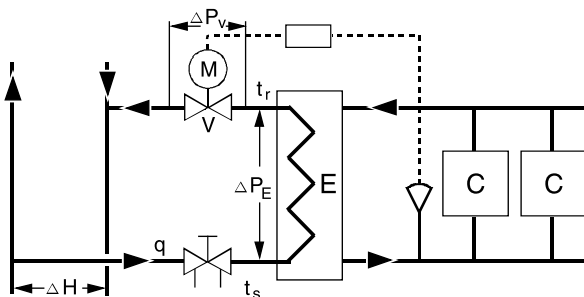

- Регулирование расхода.
- Регулирование избыточного давления посредством дросселя
- Система горячего водоснабжения (ГВС), подключенная к сети централизованного теплоснабжения
- Система, в которой существует требование низкой температуры обратной воды на первичной стороне.

Подбор размеров и области применения

4. ПРИМЕРЫ РАСЧЕТОВ

4.1 Формулы

Отопление:

Вода $P = 4.18 \cdot q_w \cdot \Delta T$
 $P = 4.18 \cdot q \cdot \Delta T$
 $P = 1.3 \cdot q_A \cdot \Delta T$

Воздух

Пар $G = 1.59 \cdot P$

Обозначения и единицы измерения:

$P = \text{кВт}$

$Q = \text{м}^3/\text{ч}$

$qW = 1/\text{с}$

$qA = \text{м}^3/\text{ч}$

$G = \text{кг}/\text{ч}$

Температура (стандартные значения):

Теплообменник, первичный, централизованное
теплоснабжение $\Delta T = 40\text{K}$

Теплообменник, прочее $\Delta T = 20\text{K}$

Теплообменник, радиаторы, системы с низким расходом
(80-30K) $\Delta T = 50\text{K}$

Теплообменник, коил охлаждения $\Delta T = 5-10\text{K}$

Требуемое количество тепла в помещениях:

Новые здания $40 \text{ Вт}/\text{м}^2$ жилплощади

Здания с хорошей теплоизоляцией $50 \text{ Вт}/\text{м}^2$ жилплощади

Здания с средней теплоизоляцией $60 \text{ Вт}/\text{м}^2$ жилплощади

Здания с плохой теплоизоляцией $100 \text{ Вт}/\text{м}^2$ жилплощади

Подвалы $15 \text{ Вт}/\text{м}^2$ жилплощади

Расчет утечки клапана с использованием температурного метода:



Рис. 24: Расчет утечки с использованием температурного метода

$$\frac{q_g}{q_s} = \frac{t_s - t_r}{t_g - t_r} \quad \frac{q_b}{q_s} = \frac{t_s - t_g}{t_r - t_g}$$

Коэффициент расхода клапана

ЖИДКОСТЬ	$K_v = \frac{q \cdot \sqrt{p}}{\sqrt{D p_v}}$	$C_v = 1.17 \cdot K_v$
ПАР	КРИТИЧЕСКИЙ ПЕРЕПАД ДАВЛЕНИЯ $\Delta p \geq 0.5 \cdot p_1$	ДОКРИТИЧЕСКИЙ ПЕРЕПАД ДАВЛЕНИЯ $\Delta p \leq 0.5 \cdot p_1$
НАСЫЩЕННЫЙ ПАР	$K_v = \frac{G}{11.35 \cdot p_1}$	$K_v = \frac{G}{22.7 \cdot \sqrt{\Delta p \cdot p_2}}$
ПЕРЕГРЕТЫЙ ПАР	$K_v = \frac{G \cdot k}{11.35 \cdot p_1}$ $k = 1 + 0.0012 \cdot t_s$	$K_v = \frac{G}{22.7 \cdot \sqrt{\Delta p \cdot p_2}}$

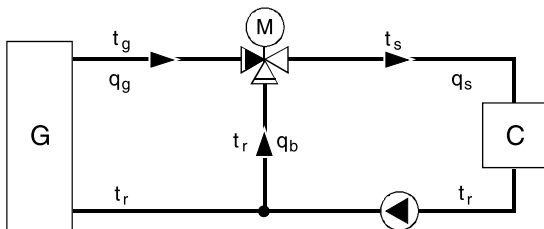
K_v = Коэффициент расхода, м³/ч, при $\Delta p = 1$ бар

C_v = Коэффициент расхода, США гал./мин, при $\Delta p = 1 \text{ PSI}$

p_1 = Давление перед клапаном, бар абсолютн. давления

p_2 = Давление за клапаном, бар абсолютн. давления

p_v = Перепад давления на клапане, $p_1 - p_2$, бар

p = Плотность, кг/дм³ (справочное значение)

q = Норма расхода жидкости, м³/ч

G = Норма расхода пара, кг/ч

t_s = Температура перегретого пара, °C

k = Поправочный коэффициент на перегретый пар

Для параллельного соединения клапанов

$$K_v = K_{v1} + K_{v2} + K_v$$

Для последовательного соединения клапанов

$$\frac{1}{(K_v)^2} = \frac{1}{(K_{v1})^2} + \frac{1}{(K_{v2})^2}$$

4.2 Введение

При разработке HVAC-систем, зачастую существует неопределенность в отношении значений перепада давления на различных элементах системы. Грубую оценку можно произвести по приведенной ниже Δp_p информации. Для проведения точных расчетов рекомендуется обращаться к значениям, указанным в Δp_s документации производителя.

4.3 Указания по быстрой оценке величин

Ниже представлены наиболее часто встречаемые значения падения давления:

= перепад давления на первичной стороне теплообменников.

= перепад давления на вторичной стороне теплообменников.

Подбор размеров и области применения

Водонагреватель (водопроводная вода)

$$\begin{cases} \Delta p_p = 2 - 7 \text{ kPa}, 20 \text{ kPa}, \text{max} \\ \Delta p_s = 10 - 30 \text{ kPa}, 50 \text{ kPa}, \text{max} \end{cases}$$

Теплообменник (радиаторная сеть, кондиционирование воздуха, растопление снега)

$$\begin{cases} \Delta p_p = 20 \text{ kPa}, \text{max} \\ \Delta p_s = 15 \text{ kPa}, \text{max} \end{cases}$$

Радиаторы без радиаторных клапанов

$$\Delta p = 0.5 \text{ kPa}$$

Системы с низким расходом с радиаторами

$$Dp = 10 \text{ kPa}$$

Конвекторы

$$Dp = 5 - 20 \text{ kPa}$$

Фэн-койлы

$$Dp = 5 - 20 \text{ kPa}$$

Койлы отопления/охлаждения

$$\Delta p = 5 - 20 \text{ kPa}$$

Котлы для частных домов

$$\Delta p = 1 - 5 \text{ kPa}$$

Котлы для многоквартирных домов

$$\Delta p = 0.5 - 10 \text{ kPa}$$

Расходомер централизованного теплоснабжения

$$\Delta p_p = 15 \text{ kPa}$$

Фильтры

$$\Delta p = 15 \text{ kPa}$$

Сопротивление трубопровода из медных труб

$$\Delta p = 0.2 \text{ kPa} / \text{m}$$

Сопротивление трубопровода из стальных труб

$$\Delta p = 0.4 \text{ kPa} / \text{m}$$

Полное сопротивление трубопровода подстанции (централизованного теплоснабжения)

$$\Delta p = 10 \text{ kPa}$$

4.4 Примеры расчетов

4.4.1 Пример 1



Рис. 25: Пример 1

Для получения расхода в первичном контуре равного 1.39 л/с требуется перепад давления в 10 кПа. Доступен перепад давления в 100 кПа. Необходимо определить коэффициент расхода K_v и авторитет клапана β .

Решение

$$p_v = 100 - 10 = 90 \text{ kPa}$$

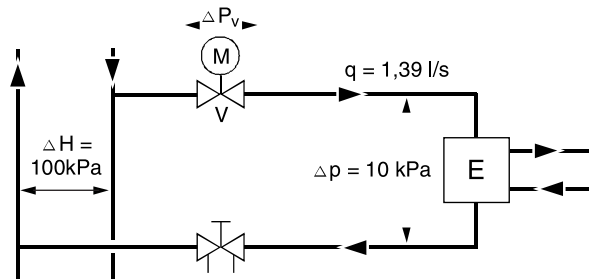
$$K_v = \frac{36 \cdot q}{\sqrt{\Delta p}} = \frac{36 \cdot 1.39}{\sqrt{90}} = 5.27 (\text{kPa} \cdot \text{l} / \text{s})$$

$$K_v = 5.27 \quad \begin{matrix} +40\% = 7.38 \\ -20\% = 4.2 \end{matrix}$$

Выбираем $K_v = 6.3$

Авторитет клапана, β

$$K_v = 6.3 \quad q = 1.39 \text{ Vs}$$

$$Dp_v = 90 \cdot \left(\frac{5.27}{6.3} \right)^2 = 63 \text{ kPa}$$

$$\beta = \frac{63}{100} = 0.63 \quad (\text{хороший результат, так как должно быть } > 0,5)$$

Следовательно, требуемый перепад давления в балансировочном клапане

$$DH = Dp_v - Dp_e = 100 - 63 - 10 = 27 \text{ kPa}$$

4.4.2 Пример 2



Рис. 26: Пример 2

Подогреватель воздуха должен обеспечивать 100 кВт. Требуется:

- Определить параметры клапана V.
- Определить параметры циркуляционного насоса, P.
- Рассчитать авторитет клапана.

Подбор размеров и области применения

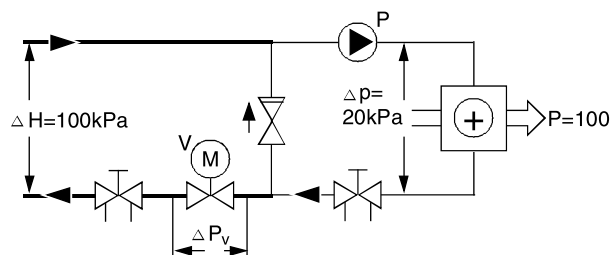
ДИАГРАММА 1: k_{vs} - определение размера, рабочая среда - вода



Рис. 27: Пример подбора значения k_{vs} для рабочей среды - вода.

Подбор размеров и области применения

ДИАГРАММА 2: k_{vs} - Определение величины, рабочая среда - пар

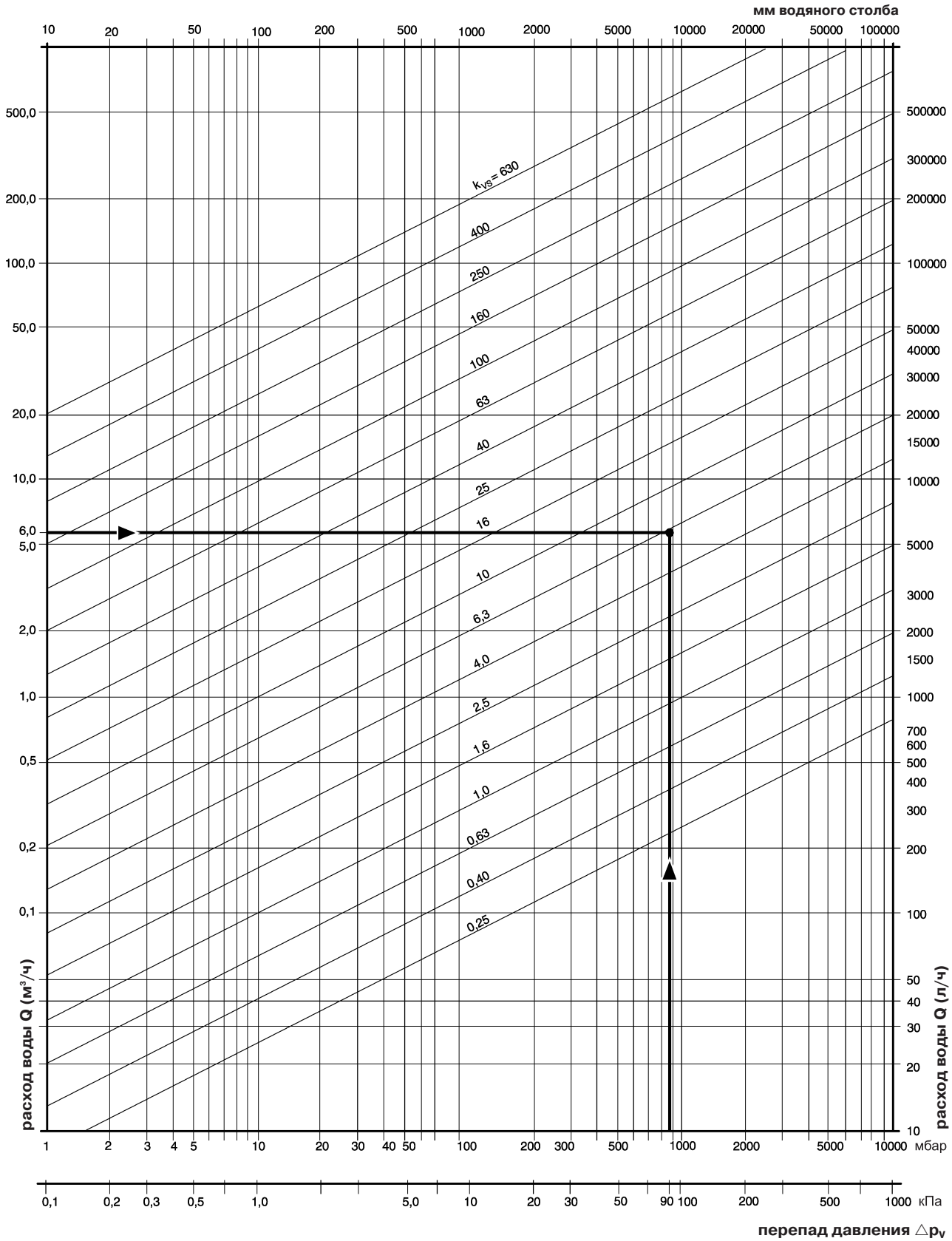

Рис. 28: Пример подбора значения k_{vs} для рабочей среды - пар.

**Проверенные решения Honeywell
теперь на платформе CentraLine!**

**CENTRA[®]
LINE**

by Honeywell

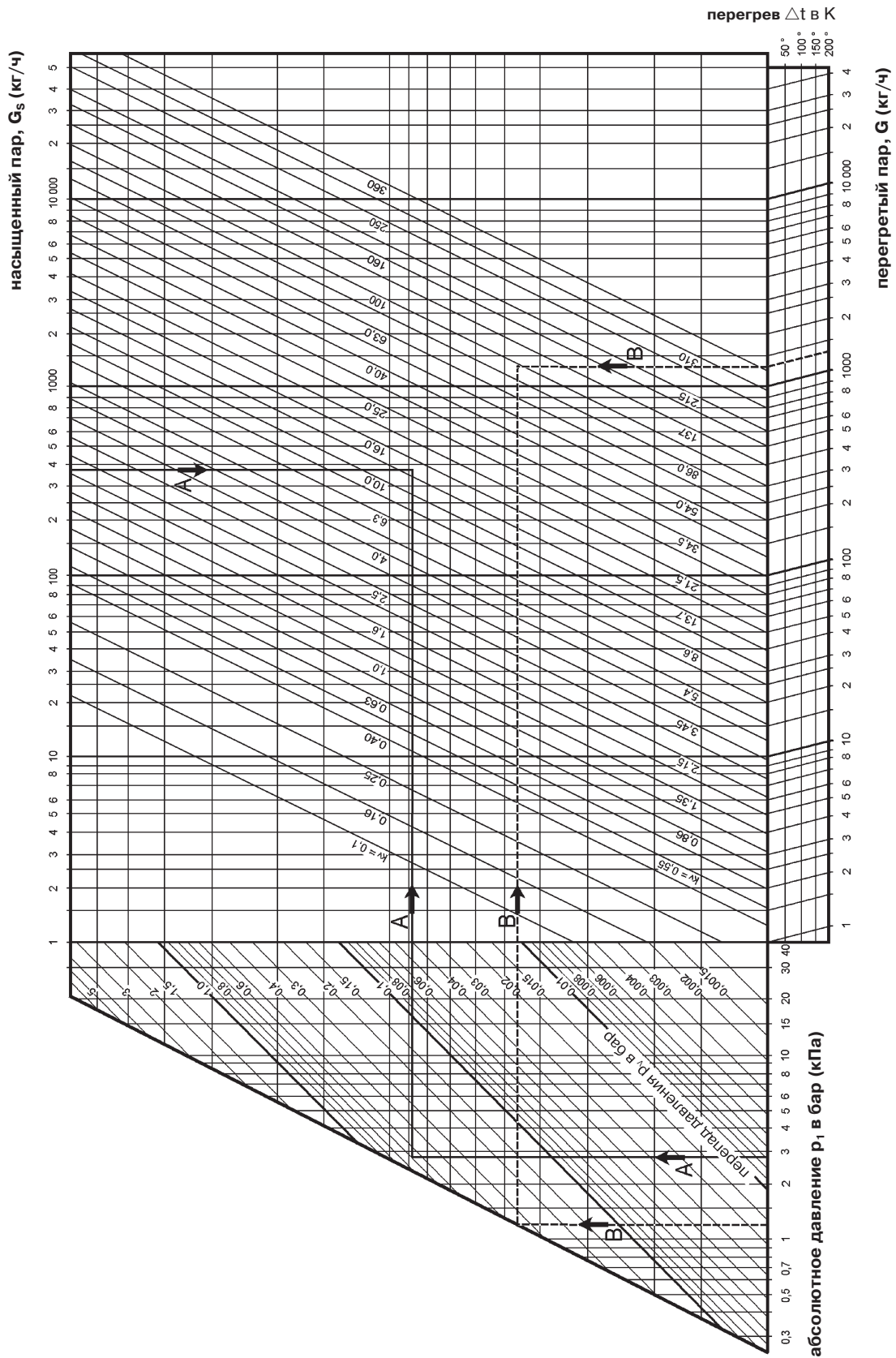
близко к вам

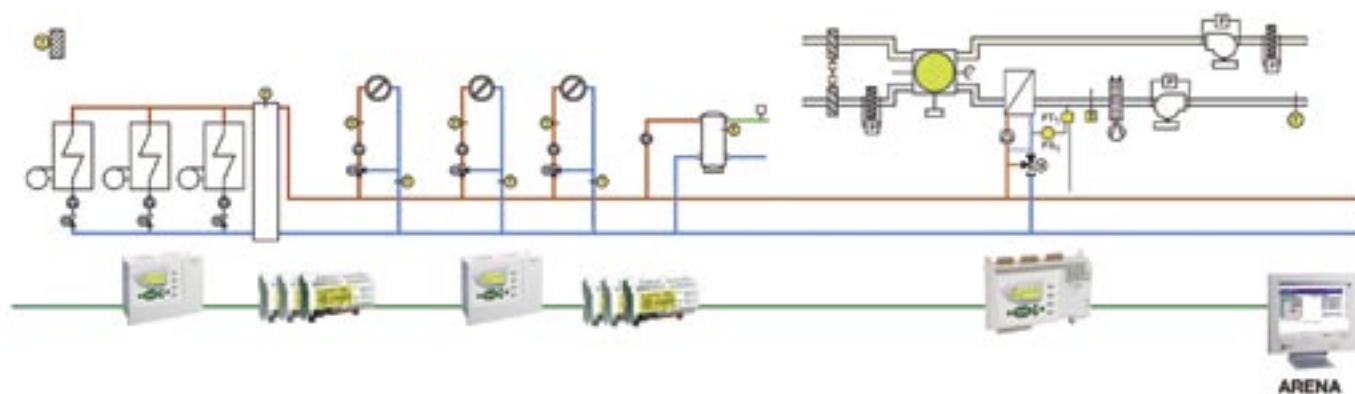

Конфигурируемые контроллеры и программное обеспечение CentraLine для автоматизации и диспетчеризации систем отопления, теплоснабжения и вентиляции

Под брендом CentraLine компания Honeywell, один из мировых лидеров в производстве систем автоматизации для зданий и сооружений, предлагает конфигурируемые и свободно-программируемые контроллеры для управления системами отопления, вентиляции, кондиционирования воздуха и централизованного теплоснабжения.

Все контроллеры CentraLine являются сетевыми и поддерживают LonWorks протокол, благодаря этой особенности, системы CentraLine поддаются диспетчеризации и удаленному доступу.

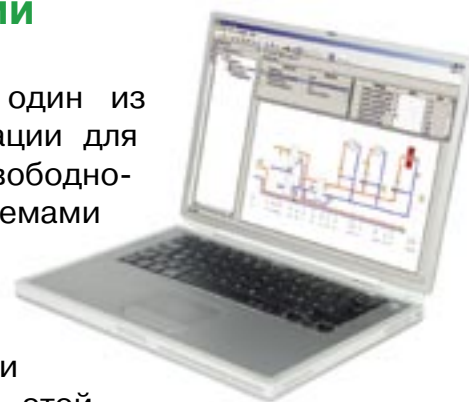

**Подробную информацию можно получить в офисе ЗАО «Хоневелл»
или на сайте в Интернет:**

www.CentraLine.com

Направление Бытовой Автоматики
ЗАО "Хоневелл"

г. Москва
119048, Лужники, 24, 4-й этаж
Тел.: (495) 797-99-13, 797-63-01
Факс: (495) 796-98-92

г. Санкт-Петербург
191123, Шпалерная ул., д. 36,
Бизнес-центр "Голдекс", офис 224.
Тел./Факс: +7(812) 327-63-42

<http://www.honeywell-ec.ru>
E-mail: ec@honeywell.ru

Возможно внесение изменений без предварительного уведомления.

Honeywell

R0508